



# **Synchroflex** par Technilat

Fabriqué en Aveyron

# **Synchroflex**

## **par Technilat**

En scannant ce QR code vous accédez  
à la version numérique du catalogue à jour  
Tarifs TTC inclus  
hors éco-participation

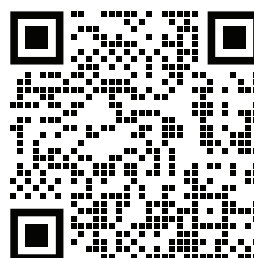



C'est en 1984 que l'histoire de l'entreprise Technilat est née. La fabrication de sommiers fût la première pierre à l'édifice, et on connaît aujourd'hui les nombreux évènements qui jalonnent l'aventure Technilat. Chaque année notre expérience grandie, tout en gardant à l'esprit le chemin qui est devant nous, fait de nouvelles opportunités...



TECHNILAT



...Et après ces décennies d'expérience, c'est tout naturellement que nous avons développé Synchroflex. Le résultat est simple et efficace, grâce à un mécanisme ingénieux, un design moderne, un confort précis. Découvrez au fil de ces pages les différentes facettes de notre collection Synchroflex.



esprit **meuble**  
PARIS

**GRAND PRIX  
DE L'INNOVATION 2018**



En 2018, Technilat lance Synchronoflex, et dès la première année, notre système de relaxation reçoit le prix de l'innovation lors de sa présentation au salon Esprit Meuble de Paris. Une récompense que nous dédions à nos équipes, au temps et à l'énergie qu'ils ont consacré à la réalisation de cette collection.

**Synchronoflex**  
par Technilat



# SYSTÈME

Unique breveté

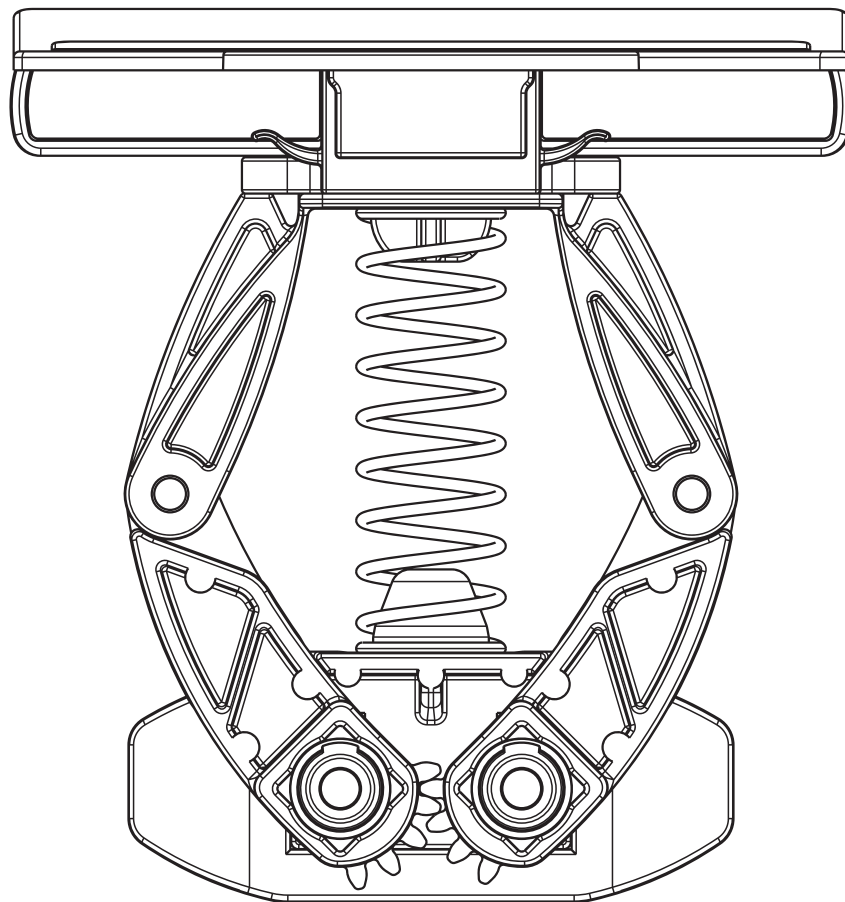

En 2018, Technilat a breveté le principe de rotule active. Le système Synchroflex développé par notre bureau d'étude a été conçu afin de correspondre aux besoins recherchés dans une literie, à savoir un sommier qui répond instantanément au corps, lui offrant un confort sans pareil.

# DESIGN

Également unique



Notre bureau d'étude s'est aussi penché sur le design de cette rotule, pour qu'il corresponde à l'innovation technologique de Synchroflex. Les lignes légères rappellent les courbes douces du corps.

C'est aussi une signature qui évoque le logo de notre marque Technilat.

# MÉCANIQUE

Un concentré de technologie

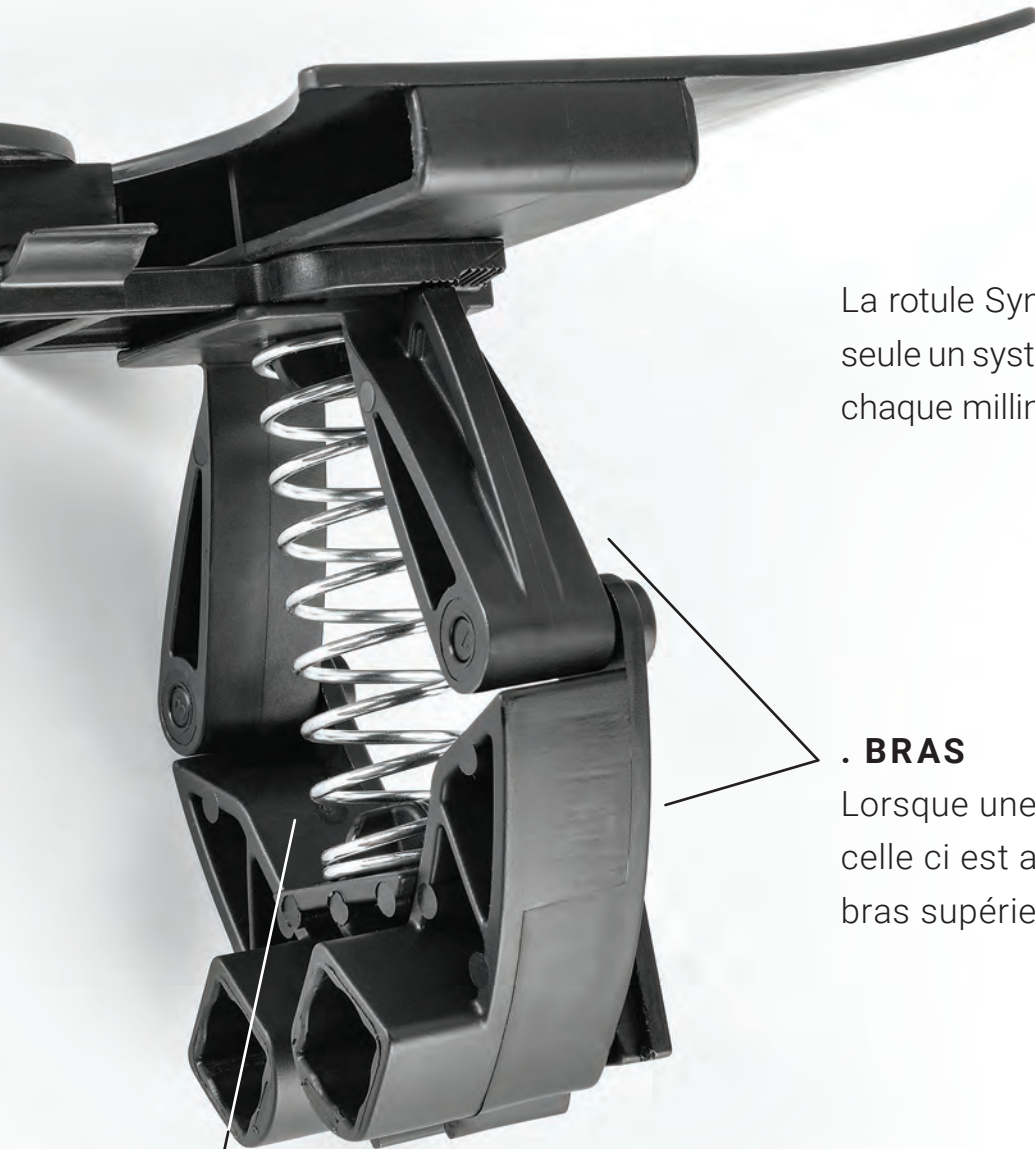

La rotule Synchroflex rassemble à elle seule un système de relaxation original, chaque millimètre a son importance.

## . BRAS

Lorsque une pression est exercée, celle-ci est accompagnée par les bras supérieurs et inférieurs\*

## . RESSORTS

Lorsque une pression est exercée, celle-ci est accompagnée par le ressort\*

## . CURSEUR

Il permet de régler manuellement les positions de fermeté

\* L'importance du débattement dépend de la position du curseur. Lorsque le curseur est en position souple le débattement est plus important qu'avec le curseur en position ferme.



**. ENGRENAGES MÉCANIQUES**

Dents actionnées par les bras supérieurs et inférieurs, ils actionnent les rouages et les barres métalliques, synchronisant instantanément la rotule opposée

**. COIFFE**

Partie supérieure de la rotule, elle est en contact direct avec le matelas



# SYNCHRO NISATION

Du mouvement des rotules opposées





Lorsqu'un effort est appliqué sur la rotule Synchroflex, celle-ci descend en comprimant le ressort spirale, les bras supérieurs pivotent également en entraînant les bras inférieurs, ceux-ci ont un pivotement synchronisé par les dents d'engrenage et par les barres en métal.

Les deux rotules montées en opposition ont donc un mouvement parfaitement et instantanément synchronisé.

# SYNCHROFLEX

Un confort personnalisé



L'ensemble des rotules et des lattes du système Synchroflex permet de réagir dès qu'une pression est exercée. Le débattement des rotules varie en fonction du poids, et s'adapte point par point à toutes les parties du corps. En outre des positions de fermeté peuvent être ajustées via les curseurs positionnés à chacune des rotules. Le confort est réellement personnalisé à chaque morphologie.

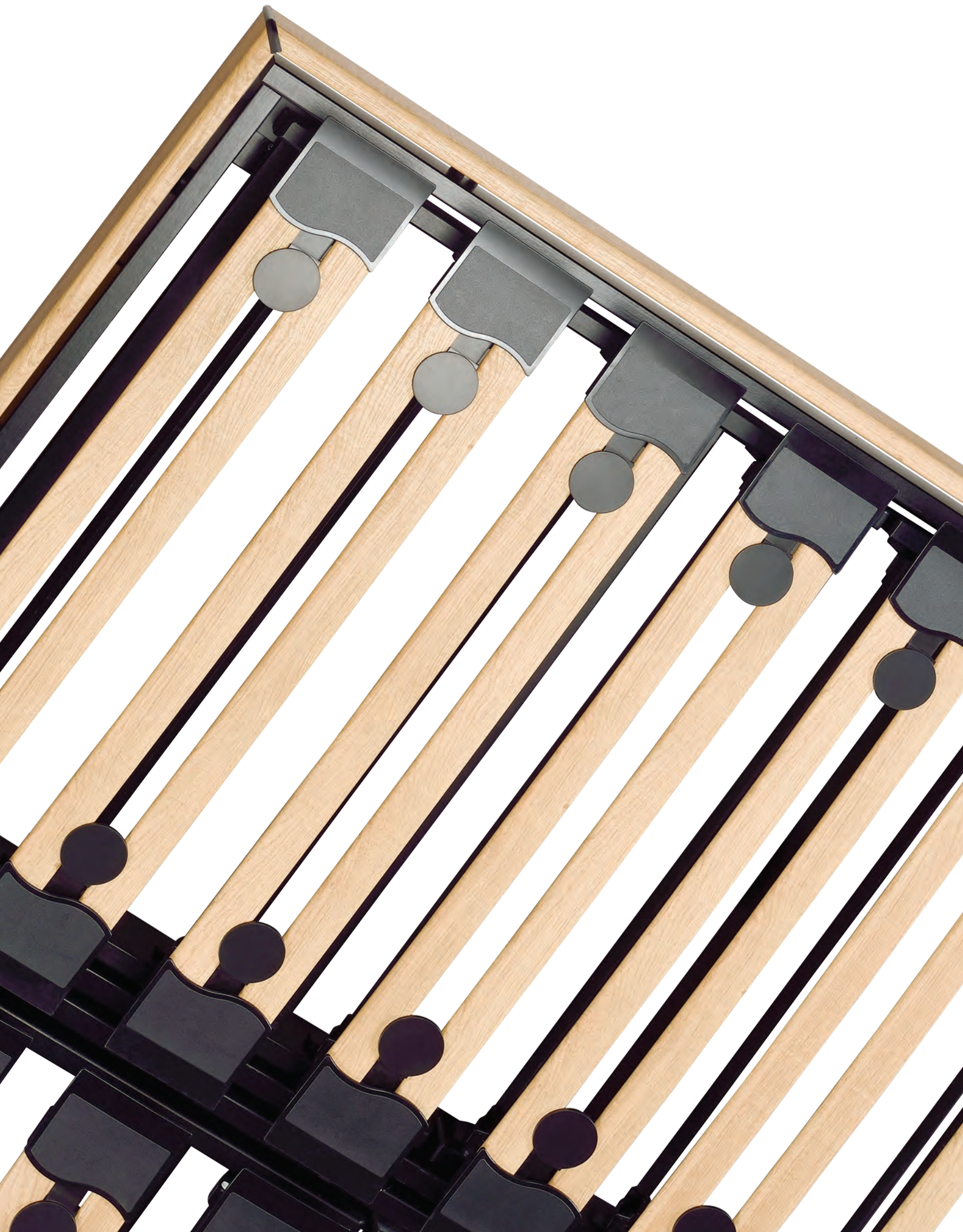





Découvrez notre collection de sommiers  
Synchroflex. L'alliance de la technologie et  
du design combinée dans un but, le confort.



***Synchroflex***  
par Technilat

# SOMMIER

— Fixe



Sommier garanti 10 ans

Fabriqué en Aveyron

Disponible en version Châssis

**Synchroflex**  
par Technilat



Le sommier fixe Synchronflex apporte à la literie un confort supplémentaire. En plus de soutenir parfaitement le matelas, il est possible d'ajouter un soutien plus ferme ou plus souple grâce aux curseurs. Le sommier fixe a été conçu en deux parties, lorsque vous dormez à deux, chacun d'entre vous peut régler les curseurs de la façon souhaitée, ferme ou souple. Avec un seul matelas sur le sommier fixe Synchronflex vous obtenez un confort vraiment personnalisé.



Hauteur - 22 cm

Encadrement - Multiplis de Pin

Lattes - Multiplis de hêtre 7 plis - enrobées 4 faces

Curseurs - 3 positions de dureté ajustables manuellement



# SOMMIER



V·LINE®

Disponible avec  
la technologie V-line  
courant 2023

Électrique



Sommier garanti 10 ans

Moteur garanti 5 ans

Fabriqué en Aveyron

Disponible en version Châssis

**Synchroflex**  
par Technilat



Retrouvez toute la technologie Synchroflex dans ce sommier électrique. L'ensemble rotules et lattes s'adapte à votre corps, quelque soit la position sélectionnée. Les multiples positions de relevage permettent de se coucher dans la position que vous préférez. Chaque partie de votre corps est soutenue idéalement grâce au système Synchroflex. Il ne reste plus qu'à vous souhaiter de belles nuits...



Hauteur - 22 cm

Encadrement - Multiplis de Pin

Parties relevables - Hêtre massif laqué noir

Lattes - Multiplis de hêtre 7 plis - enrobées 4 faces

Courseurs - 3 positions de dureté ajustables manuellement

### . MOTORISATION

Modèle équipé de 2 moteurs renforcés avec remise à zéro.

Une tête translation qui amène un dégagement du bassin particulièrement adaptée en position assise

Structure et mécanique de relevage renforcées procurant ainsi une sécurité et une longévité accrue

Radio fréquence en option

Puissance Moteur : 6000 Newton

### . OPTIONS 3 MOTEURS

Modèle équipé de deux blocs, deux moteurs haut de gamme basse-tension avec remise à zéro et d'un troisième moteur au niveau de la tête.

Télécommande Radiofréquence de série



Vous pouvez piloter votre **TPR 3 moteurs** en téléchargeant l'application «**Dewert Smart Remote**».

Disponible sur ios et Android.

# MONO



V·LINE®

Disponible avec  
la technologie V-line  
courant 2023

Sommier électrique



Sommier garanti 10 ans

Moteur garanti 5 ans

Fabriqué en Aveyron

Disponible en version Châssis

**Synchroflex**  
par Technilat



Imaginé et fabriqué dans notre usine, le Synchronflex Mono s'inscrit parfaitement dans cette collection. Son mécanisme s'adapte à votre morphologie, d'ailleurs les lignes du sommier épousent les courbes du corps. Le Synchronflex Mono est conçu pour recevoir une seule personne, il apporte ainsi un confort optimal sur l'ensemble de la literie.



Hauteur - 22 cm

Encadrement - Multiplis de Pin

Parties relevables - Hêtre massif laqué noir

Lattes - Multiplis de hêtre 12 plis - enrobées 4 faces

Courseurs - 3 positions de dureté ajustables manuellement

## . MOTORISATION

Modèle équipé de 2 moteurs renforcés avec remise à zéro.

Une tête translation qui amène un dégagement du bassin particulièrement adaptée en position assise

Structure et mécanique de relevage renforcées procurant ainsi une sécurité et une longévité accrue

Radio fréquence en option

Puissance Moteur : 6000 Newton



Chez Technilat, nous concevons nos collections de A à Z. Afin de parfaire notre système Synchroflex, nous avons imaginé trois matelas, trois confort, qui se marient à nos sommiers pour des nuits et des nuits de sommeil...



**Synchroflex**  
par Technilat



# RUBIS

Accueil **Équilibré** - Soutien **Ferme** - ht : **24 cm**



**Ressorts ensachés**



**Haute résilience**

Matelas garanti 10 ans

Belle Literie Excellence

Fabriqué en Aveyron

Disponible en versions Fixe - TPR Mono/Duo/Bi

**Synchroflex**  
par Technilat



Le matelas Rubis combine la technologie des ressorts ensachés et de la mousse haute résilience. Un soutien ferme allié à un confort précis. Les ressorts ensachés sont pourvus de 7 zones. Chaque zone est adaptée aux différentes parties du corps afin de délivrer un soutien et un confort optimal.



### . ÂME

6 cm Haute résilience

8 cm Ressorts ensachés

6 cm Haute résilience

### . COUTIL

68% Polyester · 28% Micro Tencel · 4% Élasthanne



Housse lavable en machine (enlever l'étiquette au préalable)



# PERLE

Accueil **Enveloppant** - Soutien **Ferme** - ht : **24 cm**



**Ressorts ensachés**



**Latex Pulse**



**Haute résilience**

Matelas garanti 10 ans

Belle Literie Excellence

Fabriqué en Aveyron

Disponible en versions Fixe - TPR Mono/Duo/Bi

**Synchroflex**  
par Technilat



Le matelas Perle contient la technologie Pulse, qui est le latex le mieux ventilé, le plus solide, le plus durable, le plus élastique jamais fabriqué afin de vous garantir un sommeil réparateur et revitalisant. Il offre un microclimat totalement équilibré et homogène pour une régulation parfaite et optimisée de l'humidité grâce aux excellentes propriétés de ventilation de la structure de sa mousse.



### . ÂME

6 cm Latex Pulse

8 cm Ressorts ensachés

6 cm Haute résilience

### . COUTIL

68% Polyester · 28% Micro Tencel · 4% Élasthanne



Housse lavable en machine (enlever l'étiquette au préalable)



# ÉMERAUDE

Accueil **Moelleux** - Soutien **Ferme** - ht : **24 cm**



**Ressorts ensachés**



**Visco Thermic**



**Haute résilience**

Matelas garanti 10 ans

Belle Literie Excellence

Fabriqué en Aveyron

Disponible en versions Fixe - TPR Mono/Duo/Bi

**Synchroflex**  
par Technilat



Le matelas Émeraude offre un contact moelleux grâce notamment, à la combinaison du Visco, une mousse à mémoire dotée d'un confort constant et les ressorts ensachés qui assurent une indépendance de couchage et un soutien du corps de qualité.



### . ÂME

6 cm Visco Thermic 45 kg/m<sup>3</sup>

8 cm Ressorts ensachés

6 cm Haute résilience

### . COUTIL

68% Polyester · 28% Micro Tencel · 4% Élasthanne



Housse lavable en machine (enlever l'étiquette au préalable)





# ACCESSOIRES

TECHNILAT

**Synchroflex**  
par Technilat

# TÊTES DE LIT

Des têtes de lit spécialement créées pour la collection Synchronflex et conçues dans nos ateliers en Aveyron

## Fanon



La tête de lit Fanon se marie parfaitement avec les sommiers Synchronflex grâce à un design moderne, des lignes épurées et la finition Chêne S01 que l'on retrouve sur les lattes des sommiers Synchronflex, également en option de décor et sur les tasseaux de la Fanon...



Découvrez toutes nos têtes de lit sur le catalogue général Technilat

# TÊTES DE LIT

Lisse Galbée 3 Pans



Lisse Galbée 2 Pans



Les têtes de lit 2 pans & 3 pans sont disponibles dans la version pans resserrés ou espacés



# PIED DE LIT

Un design unique, exclusivement dédié à notre collection Synchroflex

Synchro

Finition - Chromé

Hauteur - 14 cm



Découvrez tous nos accessoires sur le catalogue général Technilat

# NUANCIERS • BOIS

Afin d'accorder la technologie, les lignes de nos sommiers et têtes de lit Synchronflex, nous avons sélectionné des finitions bois inédites.

Chêne - S01



Bois Marron - S05



Métal - S04



Bois Blanc - S06



# • TISSUS



Boudoir · Z10

  
**TECHNILAT**  
FABRIQUÉ EN *Aveyron*  
&  
**THEVENON**

Maison fondée en 1908  
PARIS

La maison Thevenon est une entreprise française, 100% Familiale depuis 4 générations, reconnue dans le domaine du design de tissus. La collaboration avec des designers permet de proposer des tissus modernes et uniques.



Z01



Z02

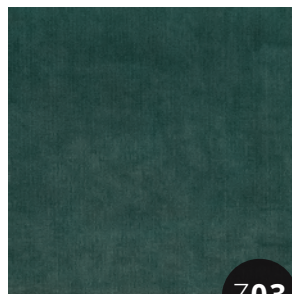

Z03



Z04

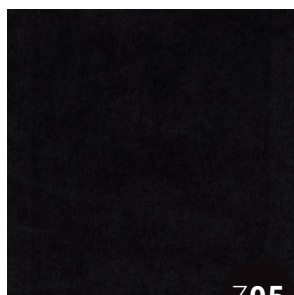

Z05

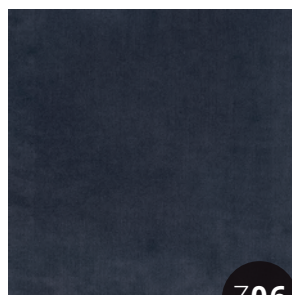

Z06



Couette · Z1 · Z2



Thevenon & Chevet · Z11 · Z12



Z07



Z11



Z08

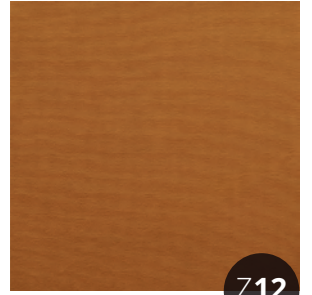

Z12

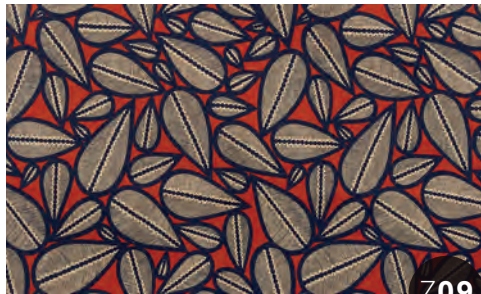

Z09



Z13



Z10

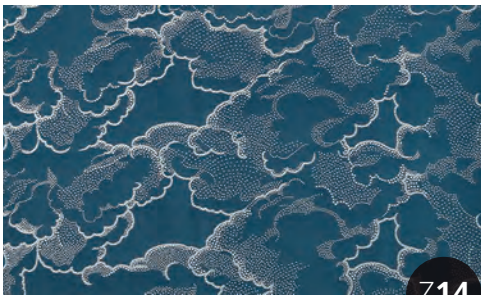

Z14



Z16

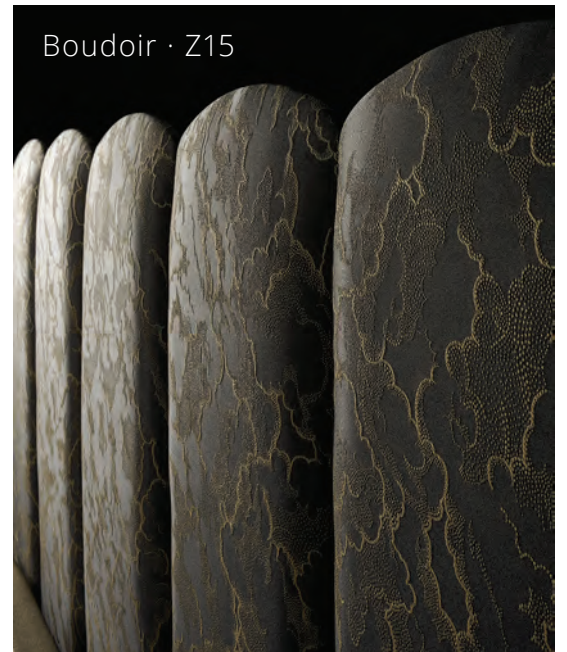

Boudoir · Z15

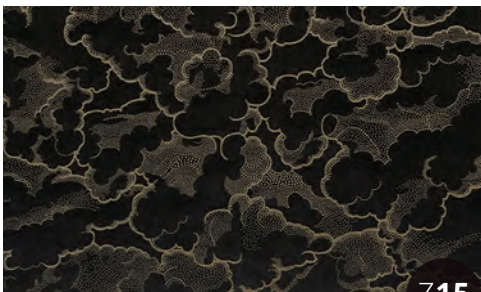

Z15



Z17



Z18

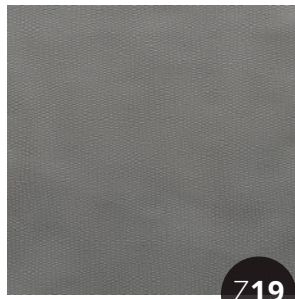

Z19



Z20

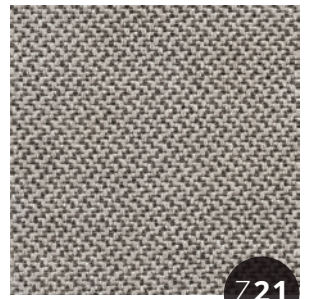

Z21



Z22



Z23



Z24



Z25

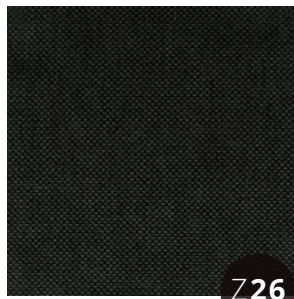

Z26



Z27

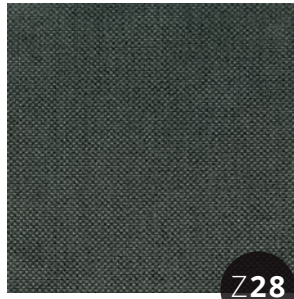

Z28

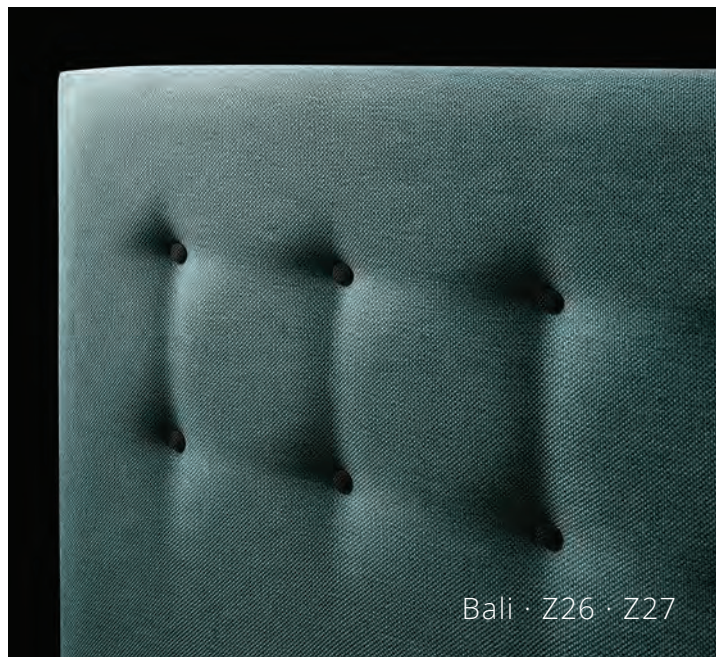

Bali · Z26 · Z27



Thevenon · Z04 · Z29

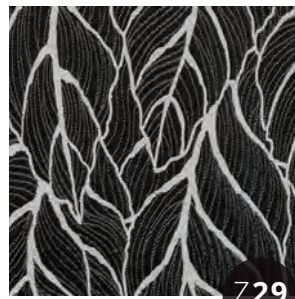

Z29



Z30

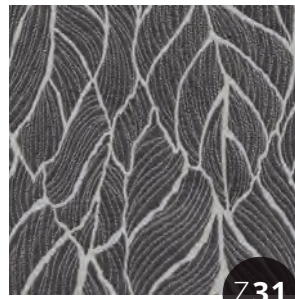

Z31



Z32



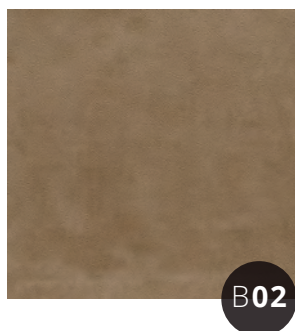
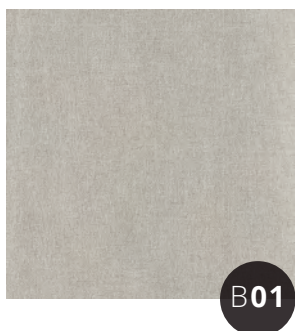
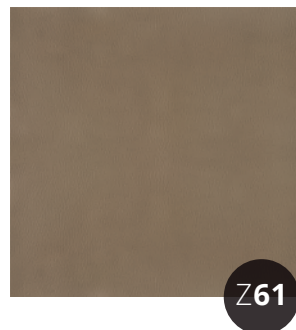
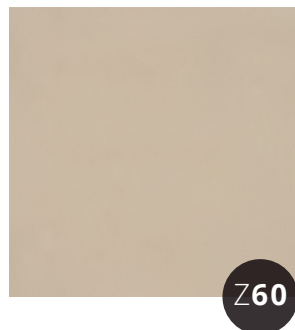
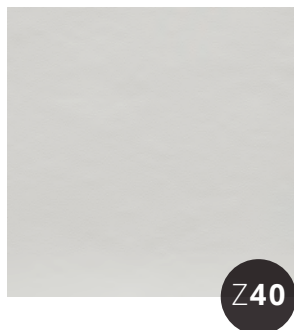
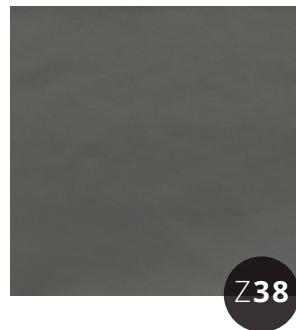
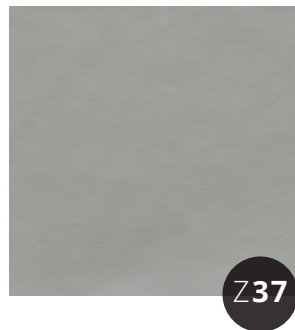
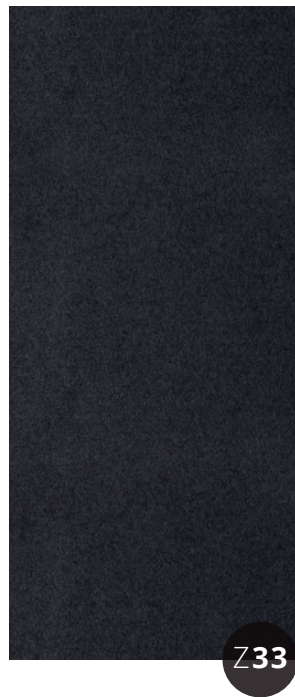

# *Synchroflex*

par Technilat



Technilat  
Z.A.C. de Naujac · 12450 La primaube  
05 65 71 44 41  
technilat.fr