

Collection
MÉMONAT



TECHNILAT
FABRIQUÉ EN *Aveyron*



Fabriqué en Aveyron

L'aventure Technilat démarre en 1984.

Jean-Rémy Bergounhe, 20 ans, crée ses premiers sommiers et les vend dans le magasin de literie familial près de Millau dans l'Aveyron.

L'ingéniosité de ses créations associée au soin tout particulier qu'il accorde aux finitions et aux multiples détails de ses sommiers, sont à l'origine d'un succès qui dure depuis et ne se dément pas.

Aujourd'hui, Technilat fabrique en Aveyron des matelas, des sommiers, des têtes de lit haut de gamme, de qualité de conception et de fabrication exemplaire.



Collection Mémonat

Sérénité, bien-être, rêve... Ce sont des mots qui nous tiennent à coeur. Chaque jour, depuis 1984, toutes nos équipes donnent le meilleur d'eux mêmes pour fabriquer des literies et créer un confort idéal.

Et parce que chacun de nos dormeurs est unique, nous réalisons des literies aux confort variés, aux technologies innovantes et aux designs modernes.

Notre souhait, trouver votre rêve...

En scannant ce QR code
vous accédez
à la version numérique
du catalogue à jour
Tarifs TTC inclus
hors éco-participation

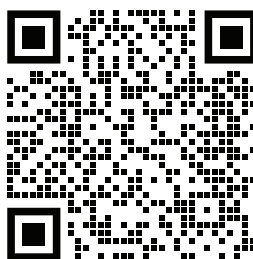

COLLECTION MÉMONAT

RÊVER NATURELLEMENT



10
ans
de garantie*



UNE TECHNOLOGIE NATURELLE

Le Tencel, aussi appelé lyocell, est une **matière écologique** produite à partir de pulpe de bois et dissout dans un solvant naturel et non toxique. Le TENCEL® est produit uniquement à partir de pulpe d'Eucalyptus, arbre qui pousse rapidement avec un faible apport en eau et pesticides.

Le tencel est très apprécié dans le textile, car il est un **tissu respirant et résistant**, très comparable à la soie.

Feran Ice est une technologie intégrée au couil du matelas Mémonat. Feran Ice permet **d'évaporer la transpiration plus rapidement**. Le matelas sèche plus vite, et vous apporte un sommeil plus sain.

*se reporter au livret de garantie

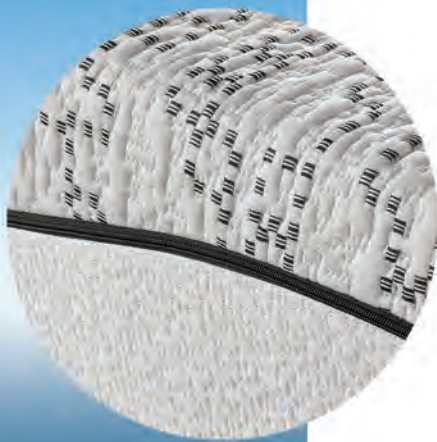

COLLECTION
MÉMONAT

RÊVA

Accueil **Enveloppant** • Soutien **Équilibré**

↑
24 cm
↓



Visco non thermosensible



Haute résilience



Soja

**10
ans**

de Garantie*



BELLE LITERIE
EXCELLENCE



Fabriqué en Aveyron

Existe aussi en versions relevables **Mono, Duo et Bi**

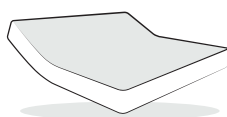

TECHNILAT
FABRIQUÉ EN Aveyron

*Se reporter au livret de garantie

FABRIQUÉ EN AVEYRON

COUTIL

F70 • 70% Polyester • 30% Tencel

Ce coutil est composé de Tencel, une matière écologique produite à partir de pulpe de bois et dissout dans un solvant naturel et non toxique. Le tencel est très apprécié dans le textile, car il est un tissu respirant et résistant, très comparable à la soie.

GARNISSAGE

Housse amovible

Plateau inférieur anti-dérapant



FERAN ICE

Une technologie intégrée au coutil du matelas Mémonat. Feran Ice permet d'évaporer la transpiration plus rapidement. Le matelas sèche plus vite, et vous apporte un sommeil plus sain.



TECHNOLOGIE VISCO NON THERMOSENSIBLE

Vous profitez d'un confort homogène tout au long de l'année. La mousse à mémoire ainsi que la mousse haute résilience à base d'extrait d'huile de soja répondent parfaitement aux besoins de soutien des différentes parties du corps.

8 cm Visco non thermosensible

16 cm HR Soja 50 kg/m³ 5 zones de confort

Dimensions disponibles

RÊVA
Ht = 24 cm

	< 80-90 >	< 100 >	< 120-130-140 >	< 160 >	< 180 >					
	190	200	190	200	190	200	190	200	190	200
Fixe										
TPR Mono										
TPR Duo										
TPR Bi										

COLLECTION
MÉMONAT

COCOONA

Accueil **Moelleux** • Soutien **Souple**

↑
24 cm
↓



Ressorts ensachés



Visco



Haute résilience

**10
ans**

de Garantie*



BELLE LITERIE
EXCELLENCE



Fabriqué en Aveyron

Existe aussi en versions relevables **Mono, Duo et Bi**

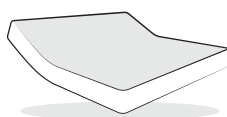

TECHNILAT
FABRIQUÉ EN *Aveyron*

*Se reporter au livret de garantie

ALPHA

Accueil **Moelleux** • Soutien **Extra Ferme**

↑
24 cm
↓



Wave



Visco



Haute résilience

**10
ans**

de Garantie*



BELLE LITERIE
EXCELLENCE



Fabriqué en Aveyron

Existe aussi en versions relevables **Mono, Duo et Bi**

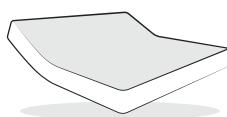

FABRIQUÉ EN AVEYRON

COUTIL

F70 • 70% Polyester • 30% Tencel

Ce coutil est composé de Tencel, une matière écologique produite à partir de pulpe de bois et dissout dans un solvant naturel et non toxique. Le tencel est très apprécié dans le textile, car il est un tissu respirant et résistant, très comparable à la soie.

GARNISSAGE

Housse amovible

Plateau inférieur anti-dérapant



FERAN ICE

Une technologie intégrée au coutil du matelas Mémonat. Feran Ice permet d'évaporer la transpiration plus rapidement. Le matelas sèche plus vite, et vous apporte un sommeil plus sain.



TECHNOLOGIE WAVE

La structure WaveNat à base d'extraits naturels dispose de **7 zones de confort** judicieusement réparties

9 cm **Visco Mémonat Extra Ferme**

8 cm **WaveNat**

7 cm **HR 40 kg/m³**

Dimensions disponibles

	< 80-90 >		< 100 >		< 120-130-140 >		< 160 >		< 180 >	
	190	200	190	200	190	200	190	200	190	200
ALPHA Ht = 24 cm	Fixe									
	TPR Mono									
	TPR Duo									
	TPR Bi									

COLLECTION
MÉMONAT

ASTRA

Accueil **Moelleux** • Soutien **Équilibré**

↑
24 cm
↓



Wave



Visco



Haute résilience

**10
ans**

de Garantie*



BELLE LITERIE
EXCELLENCE



Fabriqué en Aveyron

Existe aussi en versions relevables **Mono, Duo et Bi**

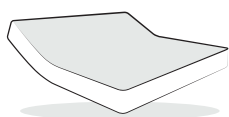

TECHNILAT
FABRIQUÉ EN Aveyron

*Se reporter au livret de garantie

FABRIQUÉ EN AVEYRON

COUTIL

F70 • 70% Polyester • 30% Tencel

Ce coutil est composé de Tencel, une matière écologique produite à partir de pulpe de bois et dissout dans un solvant naturel et non toxique. Le tencel est très apprécié dans le textile, car il est un tissu respirant et résistant, très comparable à la soie.

GARNISSAGE

Housse amovible

Plateau inférieur anti-dérapant



FERAN ICE

Une technologie intégrée au coutil du matelas Mémonat. Feran Ice permet d'évaporer la transpiration plus rapidement. Le matelas sèche plus vite, et vous apporte un sommeil plus sain.



TECHNOLOGIE WAVE

La structure WaveNat à base d'extraits naturels dispose de **7 zones de confort** judicieusement réparties

9 cm **Visco Mémonat Medium**

8 cm **WaveNat**

7 cm **HR 40 kg/m³**

Dimensions disponibles

	< 80-90 >	< 100 >	< 120-130-140 >	< 160 >	< 180 >					
	190	200	190	200	190	200	190	200	190	200
ASTRA Ht = 24 cm	Fixe									
	TPR Mono									
	TPR Duo									
	TPR Bi									

COLLECTION
MÉMONAT

TOPPER MÉMONAT

Ajoutez un confort supplémentaire à votre matelas

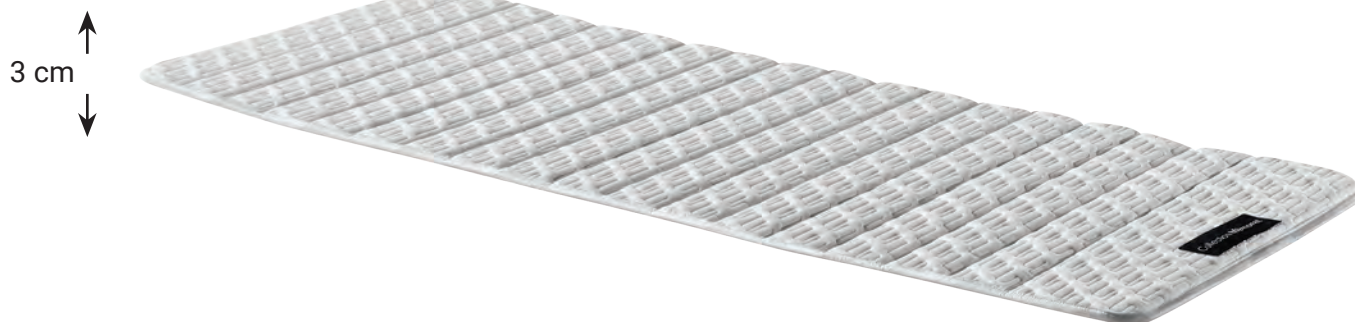

Visco



Fabriqué en Aveyron

5
ans

de Garantie*

GARNISSAGE

Plateau supérieur garni de 2 cm Visco Mémonat Medium

Dimensions disponibles

TOPPER MÉMONAT < 70 x 190 > < 80 x 200 > < 140 x 190 > < 160 x 200 > < 180 x 200 >

Fixe

Ht = 3 cm



*Se reporter au livret de garantie

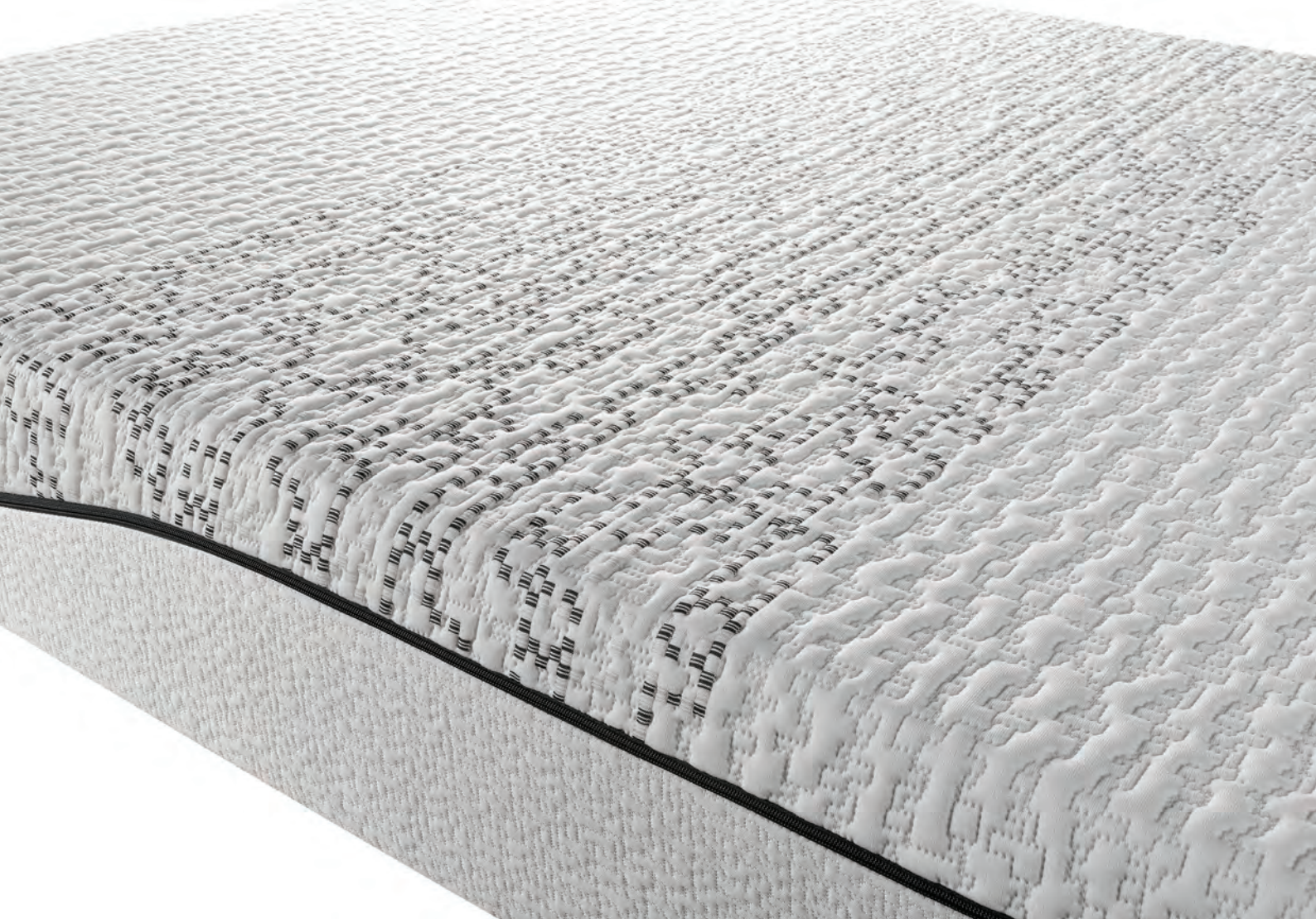

CHACUN SON CONFORT

Technilat vous donne la possibilité de dormir
sur un matelas avec **2 confort différents**.

Possibilité de combiner les versions **Plus** entre elles,
au même titre que les autres versions.

L'option bi confort n'est pas disponible sur les matelas Memonat en version TPR Bi
et sur le matelas Cocoon.

Dimensions disponibles

◀ 140 ▶

◀ 160 ▶

◀ 180 ▶

OPTION BI CONFORT



COMBILAT V·line

Hauteur version bois : 20 cm

Hauteur version tissu & simili : 18 cm



Finition Bois · Pearl Grey

Pieds · Ori Mat



Chacune des parties a son moteur et sa mécanique indépendante en acier.

Plusieurs traverses en hêtre massif et notamment 2 au centre de la caisse qui **maintiennent les longs pans parfaitement droits.**

2 Traverses métalliques Tête et Pieds qui supportent les efforts : **Aucune déformation possible des moteurs et des pièces mécaniques.**

La motorisation et la mécanique ne dépassent pas sous le cadre du sommier.

Disponible dans **plus de 50 finitions** tissus et bois.

Disponible en version châssis V·line des modèles Combilat et Neolat.

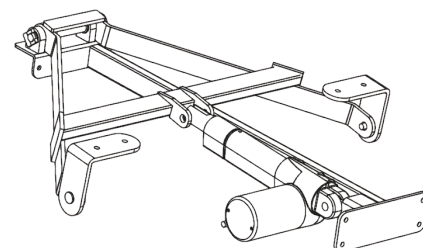
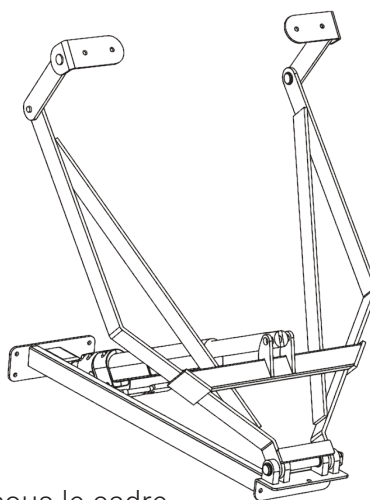

Pour en savoir plus, sur la technologie V·line scannez le qr code

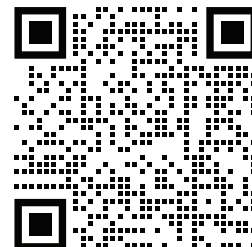

ROTULES

Rotules qui réagissent aux mouvements du corps et maintiennent le matelas.

LATTES

Lattes anti-dérapantes en multiplis de hêtre 7 plis recouvertes d'un film protecteur.
Système tri lattes au niveau du bassin.
Lattes en fibre de verre en option : elles offrent une grande résistance et une flexibilité parfaite pour ce type de sommier.

PLOTS

En zones épaules vous profitez de plots qui supportent votre corps, chaque plot est indépendant et permet ainsi de répondre précisément aux mouvements du corps. Grâce au curseur noir, 3 positions de fermeture sont réglables pour personnaliser un peu plus votre confort.



Les rotules et les plots sont conçus à partir d'un TPE 1er choix, cette matière est choisie pour ses qualités mécaniques : résistance et grande souplesse avec une excellente mémoire élastique, cette matière est recyclable en classe 7. (TPE est le nom générique de l'élastomère thermoplastique, appelé également caoutchouc thermoplastique).

Dimensions disponibles

Combilat V-line

1 encadrement				2 encadrements					
< 80 >		< 90 >		< 2 x 70 >		< 2 x 80 >		< 2 x 90 >	
190	200	190	200	190	200	190	200	190	200

STRUCTURE & MOTORISATION

Vérins motorisés puissants et silencieux.
Modèle équipé de 2 moteurs indépendants et renforcés avec remise à zéro.
Puissance Moteur : 4000 Newton
Radio fréquence en option.



Tête translation qui amène un dégagement du bassin particulièrement adaptée en position assise.

Structure et mécanique de relevage renforcées pour une sécurité et une longévité accrue.
Barres de renfort pieds pour un usage en toute sécurité quelque soit la position.

SOMMIER
FIXE

Deco 10 · 15 · 23

Hauteur 10 cm · 15 cm · 23 cm



5
ans

de Garantie



Fabriqué en Aveyron

NOTRE
SAVOIR-FAIRE

Depuis 1984, nous fabriquons des literies et notamment des sommiers fixes et relevables dans nos usines situées en Aveyron.

LES
AVANTAGES

Hauteurs au choix
Multiples finitions pour décorer
votre chambre

Sommier à lattes recouvert
Garantit un soutien du corps optimal
Option relevage intégral*

TECHNILAT
FABRIQUÉ EN Aveyron

ENCADREMENT

En sapin latté

LATTES

Lattes actives en multiplis de hêtre 8 plis recouvertes d'un film protecteur.

Résistance et flexibilité de la latte pour plus de confort.

Conçu en 2 x 20 lattes.

AUTRES CARACTÉRISTIQUES

Plateau antidérapant

2 positions de fixation possible des pieds, soit affleurant au sommier, soit en retrait.

RELEVAGE INTÉGRAL

Avec ces 2 poignées, vous pouvez relever votre literie de 6 cm au niveau des pieds > **5 positions de levée**

Aucune fixation de tête de lit sur un sommier relevage intégral

*** Disponible uniquement sur le Deco 15**



Dimensions disponibles

Deco 10 · ht : 10 cm

1 encadrement						2 encadrements			
< 90 >		< 130-140 >		< 150-160 >		< 2 x 70 >		< 2 x 80 >	
190	200	190	200	190	200	190	200	190	200

Deco 15 · ht : 15 cm

Deco 23 · ht : 23 cm

1 encadrement										2 encadrements	
< 80 >		< 90 >		< 100-120 >		< 130-140 >		< 150-160 >		< 2 x 90 >	
190	200	190	200	190	200	190	200	190	200	190	200

SOMMIER RELEVABLE

Découvrez un aperçu de nos sommiers relevables.

V·line, la technologie de relaxation exclusive de Technilat. Une structure solide conçue pour durer et offrir un confort exceptionnel & au design moderne.

Le détail de nos sommiers est disponible sur le catalogue général Technilat.



Fuerte V·line

Tête à translation



Duoplot V·line

Tête à translation



Néolat V·line

Tête à translation

Disponible en version chassis

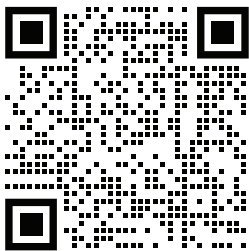

Pour en savoir plus,
sur la technologie V·line
scannez le qr code



Disponibilité de tous
nos sommiers
relevables avec
la technologie V·line
courant 2023



Garantie Sommier & Moteur

SOMMIER RELEVABLE

Découvrez un aperçu de nos sommiers relevables. Des technologies innovantes, aux confort exceptionnels & au design moderne. Le détail de nos sommiers est disponible sur le catalogue général Technilat.



BoxDéco

Les parties relevables s'intègre à l'encadrement

Tête translation

Existe en versions Mono Jumelage, Bi Jumelage et Duo



Mono BoxDéco

Les parties relevables s'intègre à l'encadrement

Tête translation



Mono Box

Les parties relevables du sommier sont

recouvertes de mousse pour un meilleur confort



Mono Lattes

Tête translation



Mono Plots

Tête translation



V-LINE®

Disponibilité de tous nos sommiers relevables avec la technologie V-line courant 2023



Garantie Sommier & Moteur

SOMMIER FIXE

Découvrez un aperçu de nos sommiers fixes.

Une grande variété de design et un choix multiple de finition.

Le détail de nos sommiers est disponible sur le catalogue général Technilat.



Lit Coffre Evo 2

Espace de rangement

Lattes actives

Hauteur : 38 cm



Concept

Hauteur : 18 cm

Lattes actives



Vintage

Hauteur sommier = 18 cm

Hauteur têtes de lit ronde et carré= 90 cm

Hauteur pieds de lit ronde et carré= 60 cm

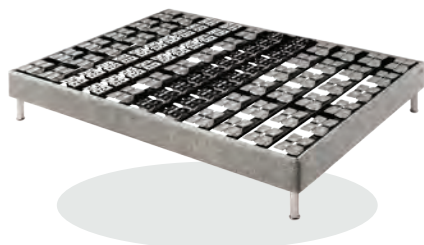

Somplots

Hauteur : 18 cm

Chaque plot s'adapte aux mouvements du corps

Tête de lit
Oreiller
Pied de lit

...

Le plaisir de bien dormir passe aussi par le plaisir des yeux, avec nos têtes de lit fabriquées par nos équipes et habillées de finitions uniques, conçues par la maison française Thevenon.

Les ensembles s'harmoniseront avec goût pour devenir des chambres à rêver.



TECHNILAT
FABRIQUÉ EN *Aveyron*

Retrouvez l'ensemble des accessoires sur le catalogue général Technilat

Banquise

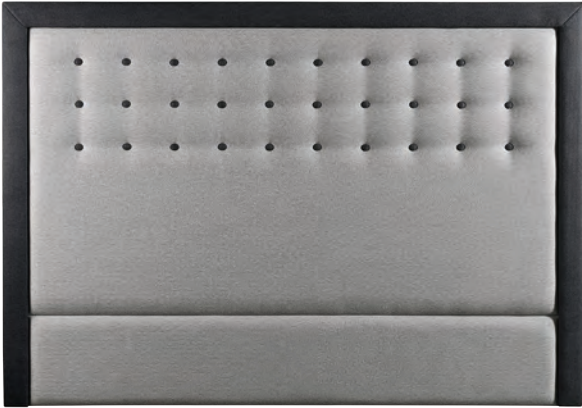

Dimensions finies Banquise · en cm

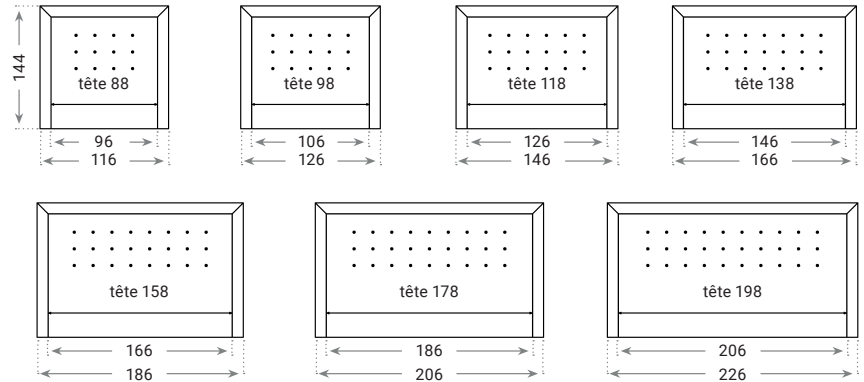

Thevenon



Dimensions finies Thevenon · en cm

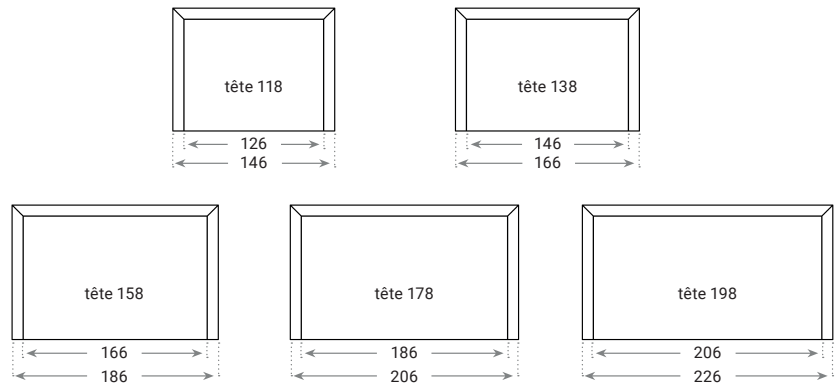

Maldives



Dimensions finies Maldives · en cm

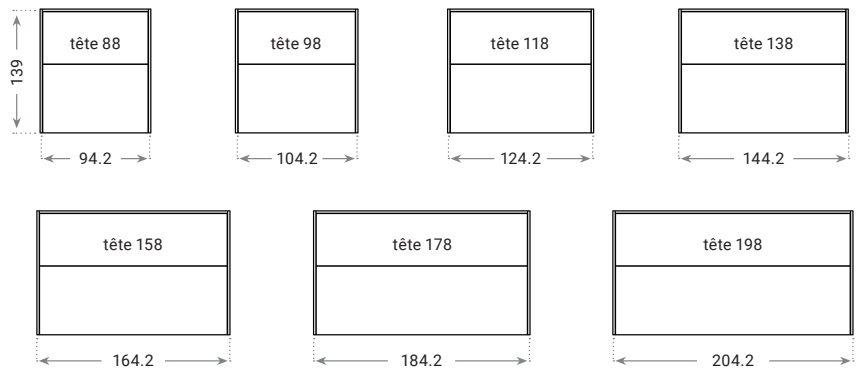

Baléares



Dimensions finies Baléares · en cm

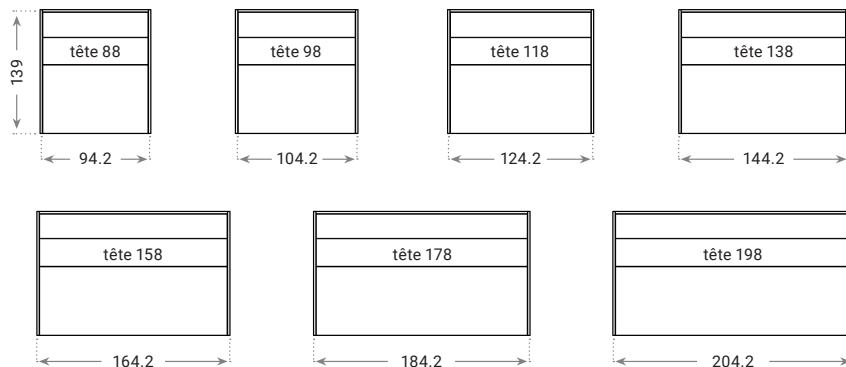

Fanon



Dimensions finies Fanon · en cm

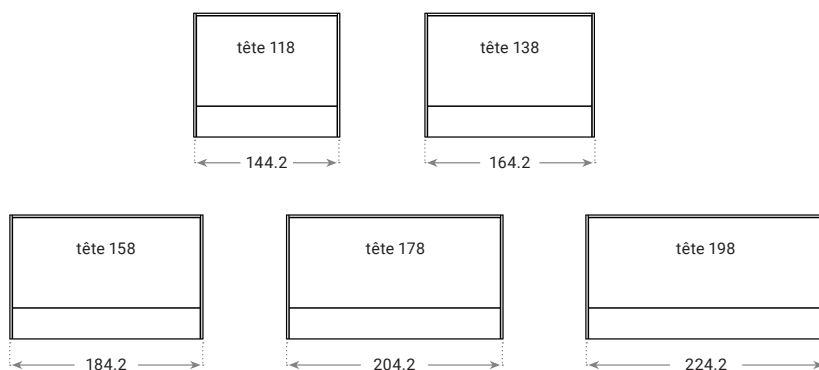

Couette



Noeuds



ACCESSOIRE TÊTE DE LIT

Une gamme de têtes de lit fabriquées au sein de notre usine
Aveyronnaise
Retrouvez l'ensemble des accessoires sur le catalogue général

5
ans

de Garantie

Boudoir



Triptyc



Panoramique



Bali

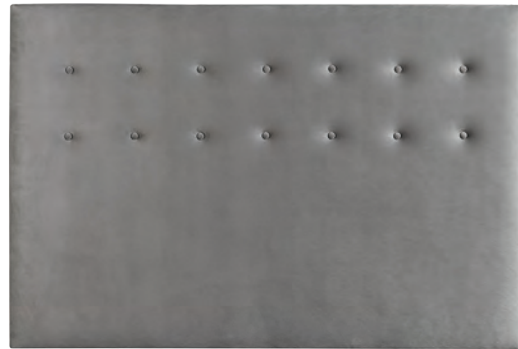

Alaska



Diagonale



Bermudes



Sumatra

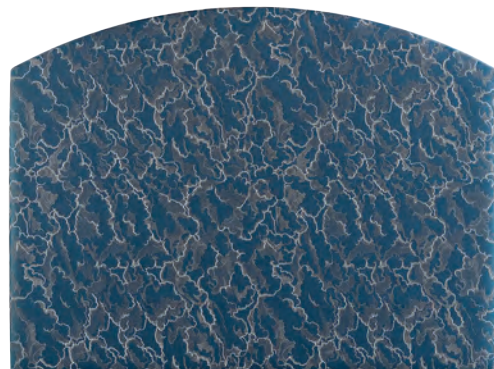

ACCESSOIRE PIED DE LIT

Retrouvez l'ensemble des accessoires
sur le catalogue général Technilat

2
ans

de Garantie



Ori Brillant



Ori Mat



Chêne huilé



Chêne huilé
avec bague inox



Tarso



ST3403



Noyer



Naturel



Chromé



Satiné



Carré 15 cm



Carré 8 cm



Biseaux Noir

SOCLE



Blanc Laqué



Noir Laqué



Noir Mat



Anthracite Laqué

Boudoir · Z10



TECHNILAT
FABRIQUÉ EN *Aveyron*
THEVENON

Maison fondée en 1908
PARIS

La maison Thevenon est une entreprise française, 100% Familiale depuis 4 générations, reconnue dans le domaine du design de tissus. La collaboration avec des designers permet de proposer des tissus modernes et uniques.

Retrouvez l'ensemble de nos finitions sur le catalogue général Technilat.



Z01



Z02

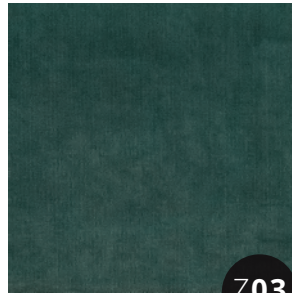

Z03



Z04

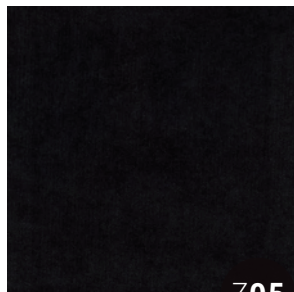

Z05

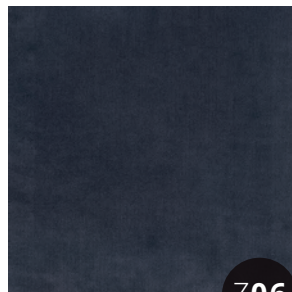

Z06



Couette · Z1 · Z2



Z07

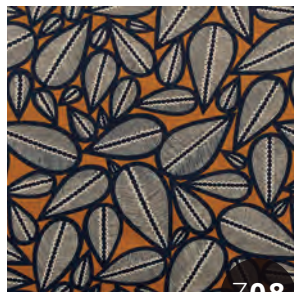

Z08

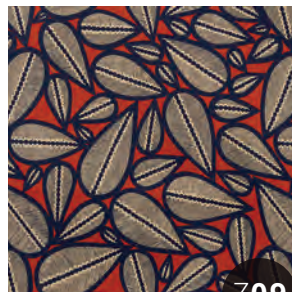

Z09

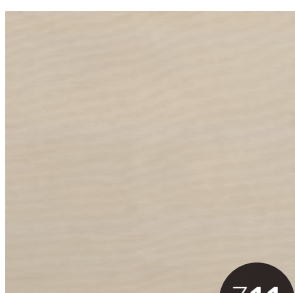

Z11

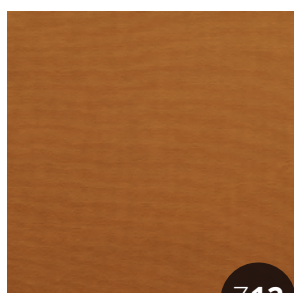

Z12

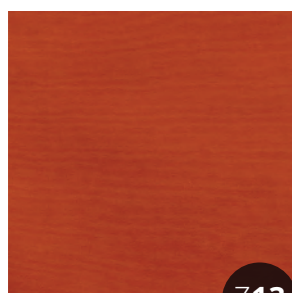

Z13

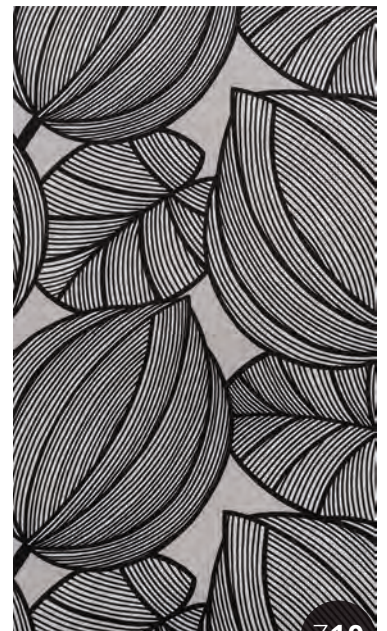

Z10

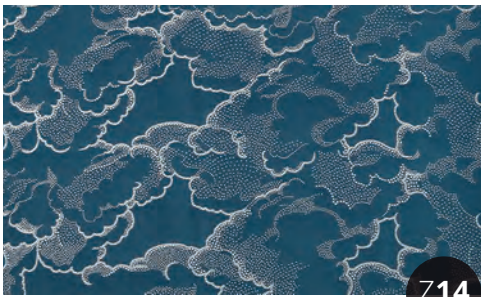

Z14

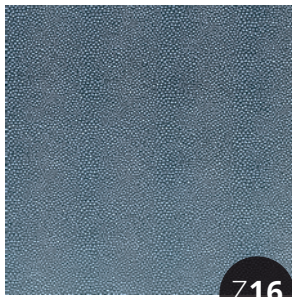

Z16

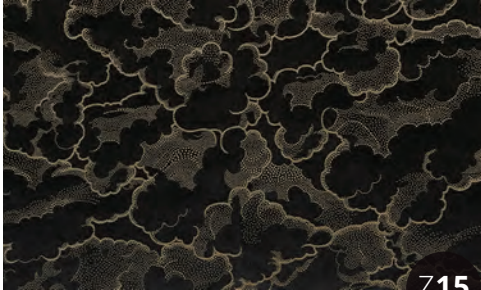
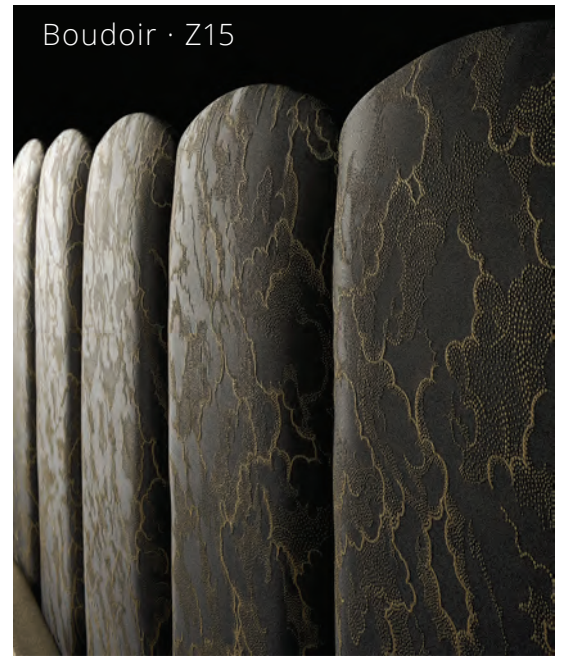

Z15



Z17



Z18

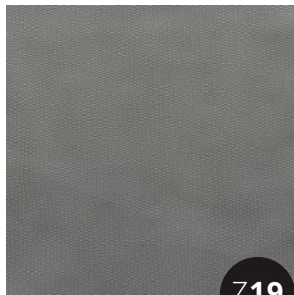

Z19

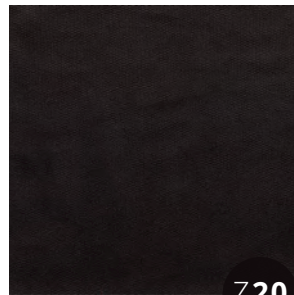

Z20

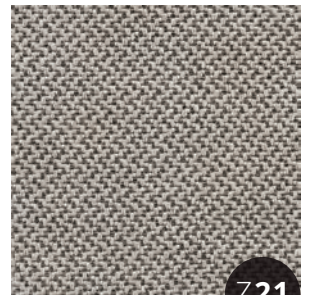

Z21



Z22



Z23



Z24



Z25

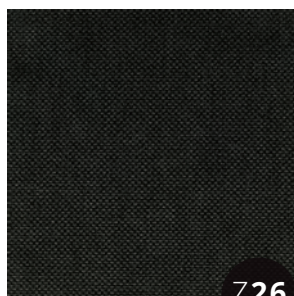

Z26



Z27

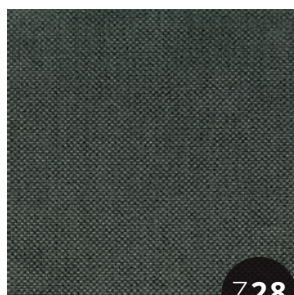

Z28



Bali · Z26 · Z27

Chêne · S01



Pièce d'angle Noir

Frêne Blanc



Pièce d'angle Noir

Pearl Grey



Pièce d'angle Noir

Cappuccino



Pièce d'angle Gris Alu

Chêne Brun



Pièce d'angle Gris Alu

Chêne Gris



Pièce d'angle Gris Alu

Gris Toilé

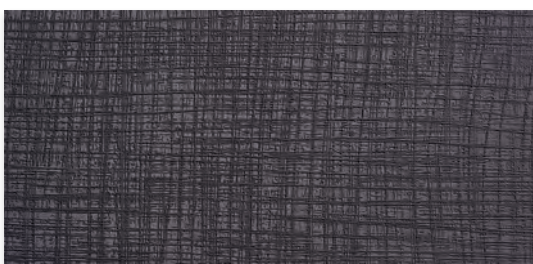

Pièce d'angle Gris Alu

Merisier

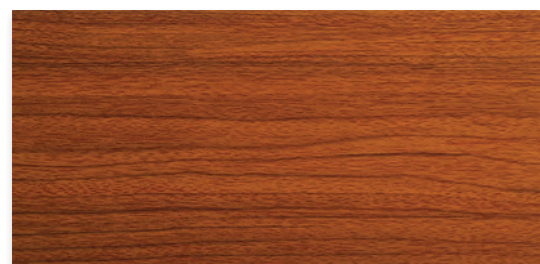

Pièce d'angle Caramel

Vintage Leather

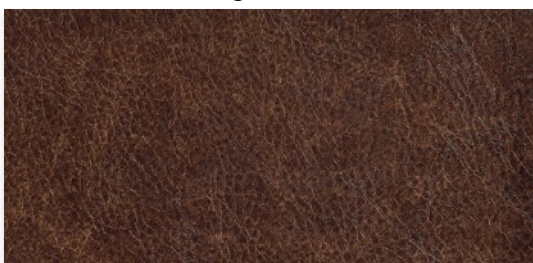

Pièce d'angle Noir

Wengué

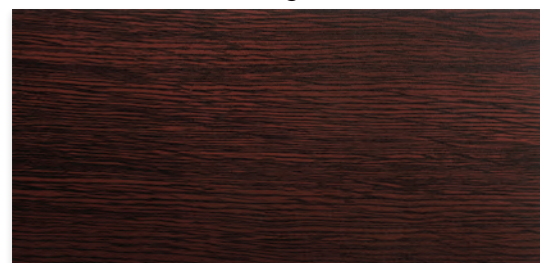

Pièce d'angle Moka

Technilat
Z.A.C. de Naujac
12450 La Primaube
05 65 71 44 41
www.technilat.fr

TECHNILAT
FABRIQUÉ EN *Aveyron*

